



National Kaohsiung
CENTER FOR THE ARTS

WEI WU YING 衛武營

國家藝術文化中心

國家表演藝術中心 National Performing Arts Center

音樂廳

CONCERT HALL

技術製作資訊

Technical Information

目錄

基本資訊	1
0-1 衛武營國家藝術文化中心	1
0-2 音樂廳	1
0-3 交通資訊	2
0-4 聯絡資訊	2
0-5 演職員入口	2
0-6 觀眾席/席位資訊	3
0-7 平面圖	5
0-8 剖面圖	7
1 舞台	8
1-1 舞台	8
1-2 吊具	8
1-3 舞台升降平台	9
1-4 音響反射板	9
2 燈光	10
2-1 燈光系統	10
2-2 燈光設備	11
2-3 配件	13
2-4 燈具配置	14
2-5 燈光迴路配置	16
2-6 升降機	20
2-7 外接電源	20
2-8 工作燈 / 觀眾席燈 / 暗場	20
3 視訊音響	21
3-1 音響系統	21
3-2 控制室	21
3-3 舞監桌系統設備	21
3-4 麥克風	22
3-5 對講系統	22
3-6 對講系統連接位置	23
3-7 視訊監看系統	23
3-8 廣播系統	23
3-9 投影	24
4 後台	25
4-1 化妝室、休息準備室	25
4-2 樂團設備	25
4-3 鋼琴	25
4-4 管風琴音栓表	26
4-5 卸貨碼頭 / 卸貨動線	27
4-6 其他設施	29

更新日期:2022/9/26

基本資訊

0-1 衛武營國家藝術文化中心

藝術匯集的平台，眾人發聲的舞台，衛武營國家藝術文化中心，將為國際藝文版圖重要的劇院綜合體，包含四個室內表演廳院，分別為 2236 席座位的歌劇院、1981 席座位的音樂廳、1210 席座位的戲劇院與 434 席座位的表演廳。



0-2 音樂廳

音樂廳採全台灣獨一無二的葡萄園式座席設計。特殊設計讓不同高度位置的觀眾，同樣享受最佳的聲音與視野，照顧了每一位觀眾的感受。觀眾席座椅環繞著舞台，使得聽眾距離舞台更近，親炙指揮與演奏家的魅力



0-3 交通資訊

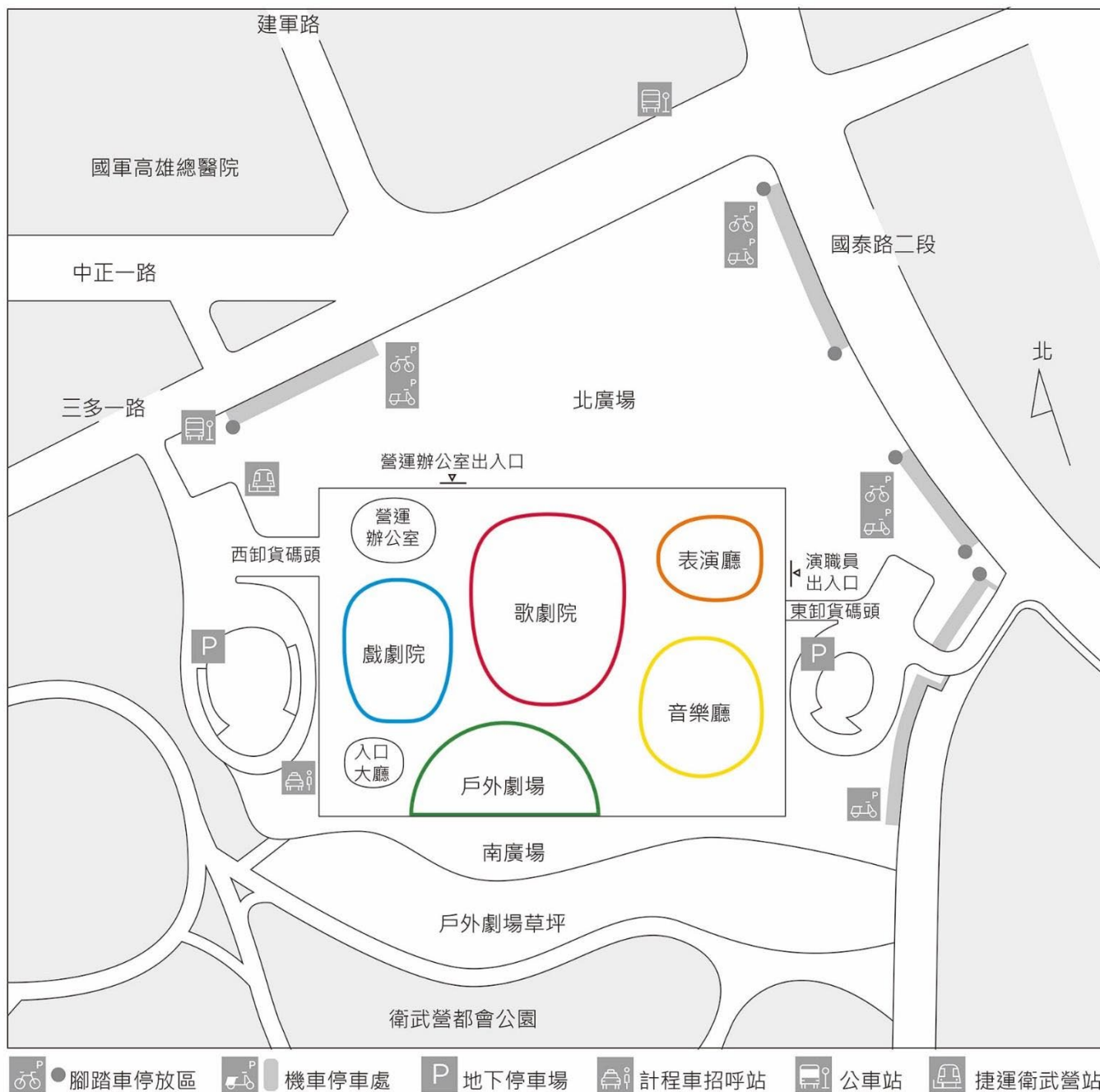

0-4 聯絡資訊

衛武營國家藝術文化中心

83075 高雄市鳳山區三多一路 1 號

+886 7-262-6666

service@npac-weiwuying.org

0-5 演職員入口

一樓出入口位於建築的北、東側，可由三多一路的營運辦公室出入口或國泰路的演職員出入口進出場館。

地下一樓可由三多一路出入口進出歌劇院及戲劇院、國泰路出入口進出音樂廳及表演廳。

進入場館時需持演出工作證通行。

0-6 觀眾席/席位資訊

2021/05/13

總席次：1981 席

- 一般席：1662 席 (1F/253席、2F/858席、3F/551席)

- ♿ 輪椅席：14 席

- 輪椅陪同席：14 席

- 合唱席：185 席 (含輪椅席 6 席、輪椅陪同席 6 席)

- 控制台席：27 席

- 前台工作席：8 席

- 視線受阻區：71 席

- 保留席

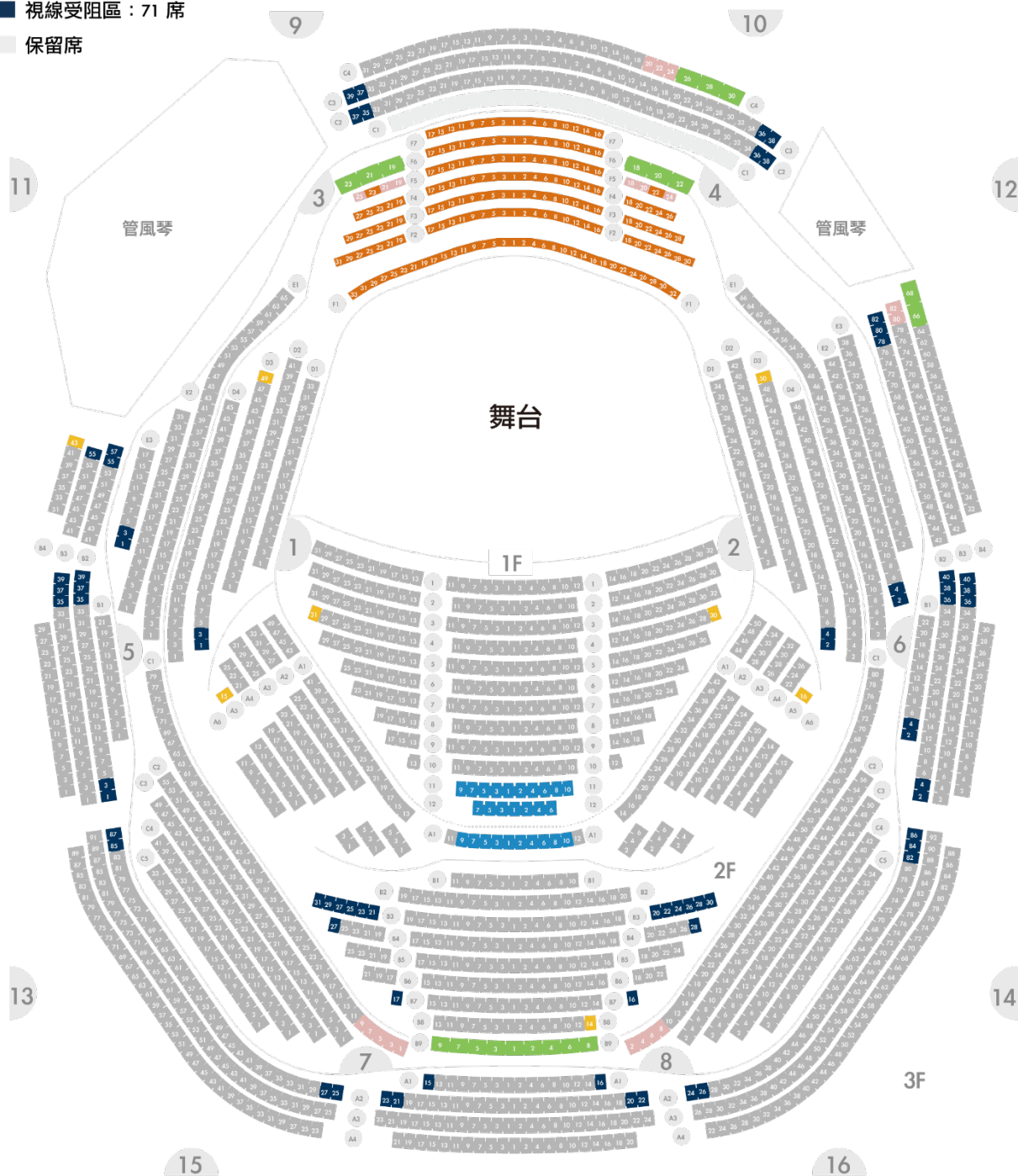

圖例 0.1-音樂廳座位圖

音樂廳架機建議區位

可開放架機區位	需保留區位	備註
1樓 12 排第 1 號	1樓 11排第1、2、3號 1樓 12排第2、3號 2樓 A1 排第 1、2、3 號	錄 攝
2樓 B8 排第 2 號	2樓 B7排第1、2、4號 2樓 B8 排第 1、4 號	錄
2樓 A1 排第 49 號	2樓 A1排第47號 2樓 A2 排第 31、33 號	錄 攝
2樓 A1 排第 50 號	2樓 A1排第48號 2樓 A2 排第 32、34 號	錄 攝
2樓 F1 排第 1 號	2樓 F1排第2、3號 2樓 F2 排第 1、3、5 號	錄 僅開放合唱席非售票時架機
2樓 F1 排第 32 號	2樓 F1排第30號 2樓 F2 排第 28、30 號	錄 攝
2樓 F1 排第 33 號	2樓 F1排第31號 2樓 F2 排第 29、31 號	錄 攝
可開放架設設備區位	需保留區位	備註
1樓 11排第1~10號 1樓 12 排第 1~7 號	2樓 A1排第1~10號	
2樓B7排第1、3、5、2、4、6號 2樓B8排第1、3、5、2、4、6號	2樓B7排第7、8號 2樓B8排第7、8號	設備高度以不遮擋後方輪椅席為準
2樓D2排第38、40、42號	2樓D1排第32、34號 2樓D2排第24、26、28、30、32、34、36 號	燈筒雷射投影字幕機人員操作位置

0-7 平面圖

音樂廳一樓化妝室位置圖

Concert Hall 1F Dressing Room Map

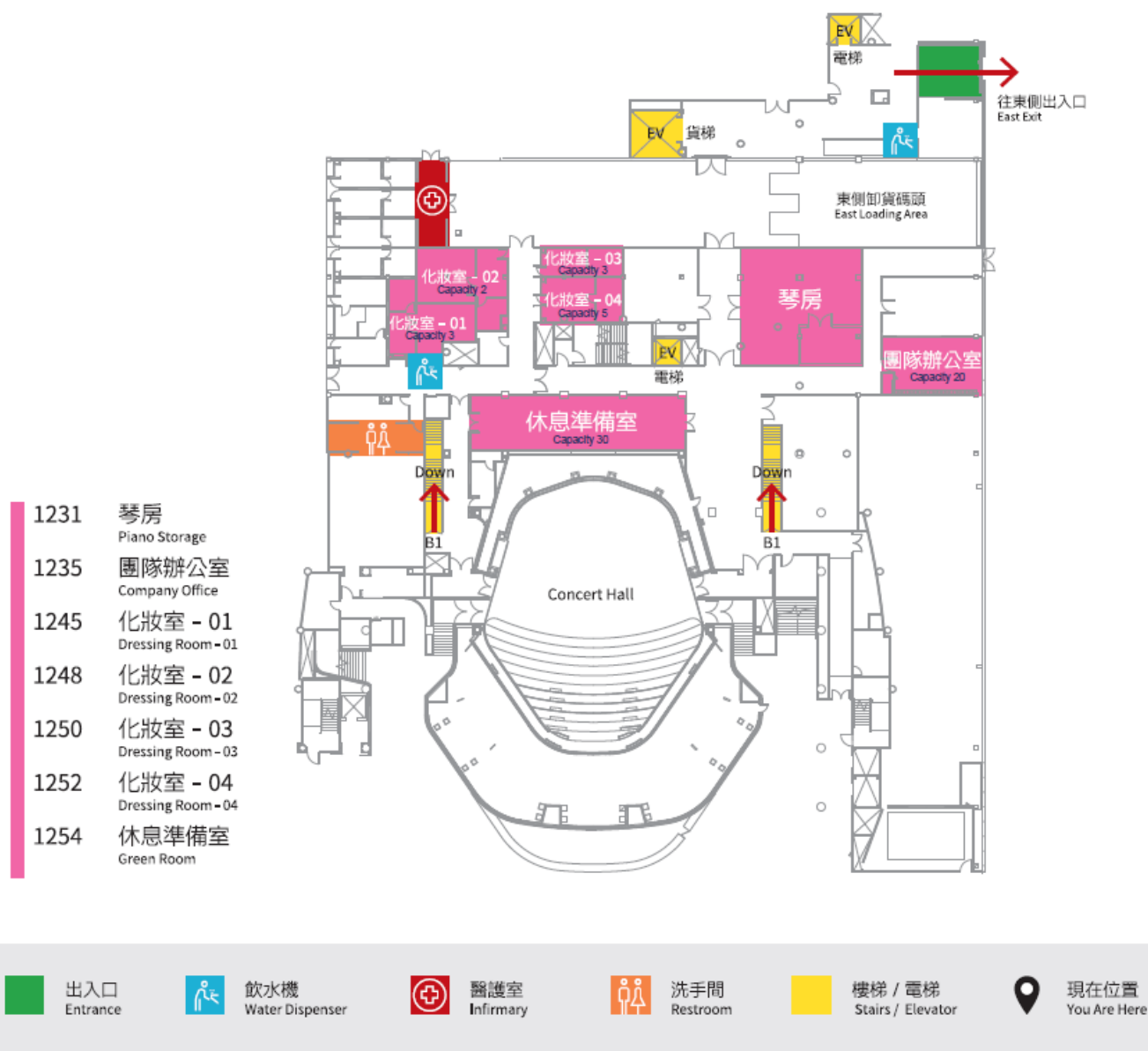

圖例 0.3-音樂廳一樓平面圖

音樂廳地下一樓化妝室位置圖

Concert Hall B1F Dressing Room Map

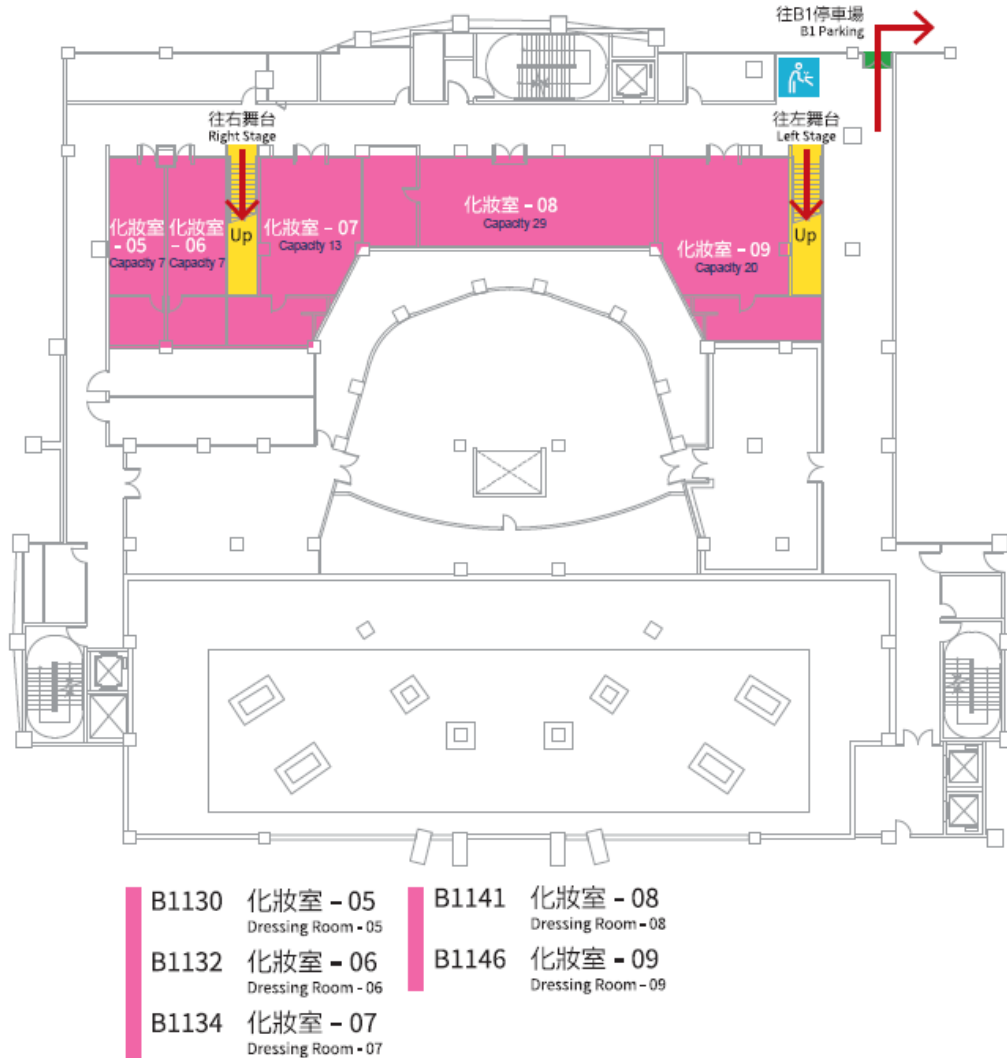

 出入口 Entrance	 飲水機 Water Dispenser	 醫護室 Infirmary	 洗手間 Restroom	 樓梯 / 電梯 Stairs / Elevator	 現在位置 You Are Here
---	--	--	---	--	--

圖例 0.4-音樂廳 B1 平面圖

0-8 剖面圖

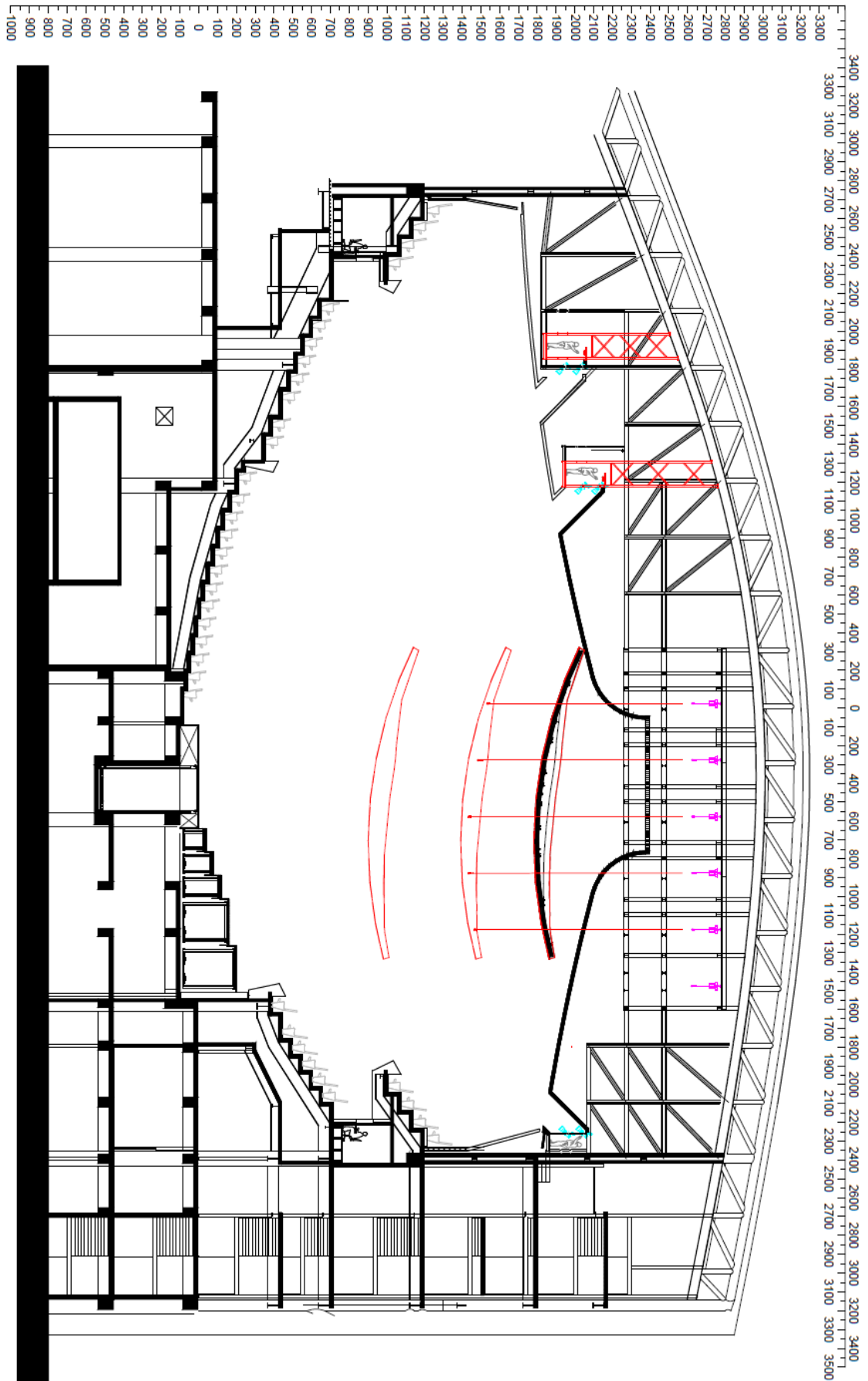

圖例 0.5-音樂廳剖面圖

1 舞台

1-1 舞台

寬 20.8 公尺 · 深 13.6 公尺 · 高 0.8 公尺 (觀眾席地面至舞台高度)
舞台面積為 223.9 平方公尺

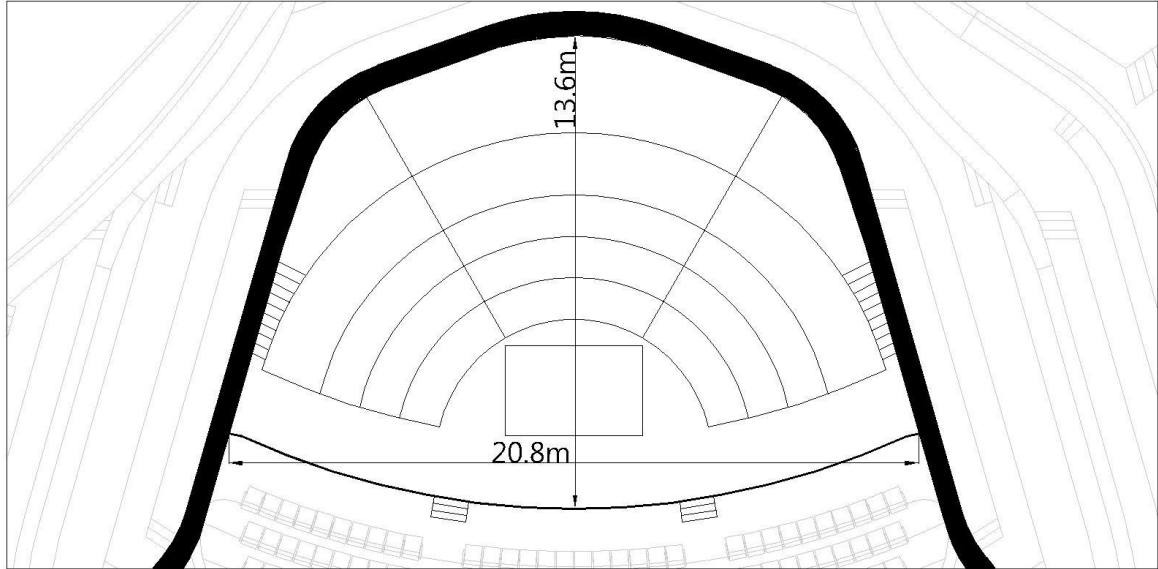

圖例 1.1-舞台平面圖

1-2 吊具

1-2-1 鍊條馬達(最大載重 1000kg,固定升降速度:9.6m/min)

舞台上區共 24 組 MoveCat 鍊條馬達 · 鍊條長度為 30 公尺。

可由舞台兩側連接控制器

※鍊條馬達 21 目前暫停使用。

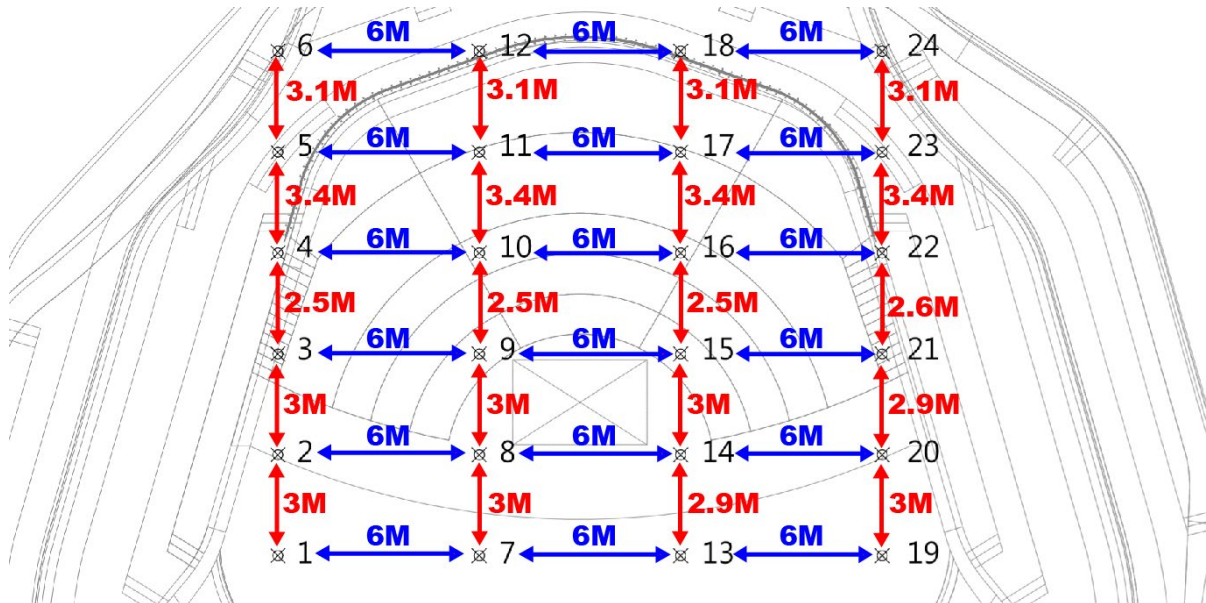

圖例 1.2 鍊條馬達位置圖

1-2-2 桁架

項目	數量	尺寸	收費項目
三角鋁製桁架	27 支	0.29m(邊長) x 0.25m(高度) x 4 m(長度)	*
EUROTRUSS-HD33	4 支	0.29m(邊長) x 0.25m(高度) x 3 m(長度)	*

* 請參考衛武營國家藝術文化中心收費標準

* 不含拆裝人力。

1-3 舞台升降平台

舞台升降平台由中央舞台和五組平台(共 15 個弧形平台)組成，平台可以對於不同的樂團編制及演出形式進行調整。

以下所標示尺寸之長寬為該平台之最大值，面積為實際值。

位置	平台編號	尺寸(長 x 寬, 面積)	升降平台高限制(從舞台面)
第一排	平台 1-3 號	1.2m x 4.73m, 5 m ²	40cm
第二排	平台 4-6 號	1.2m x 5.93m, 6 m ²	80cm
第三排	平台 7-9 號	1.2m x 7.13m, 8 m ²	120cm
第四排	平台 10-12 號	2.4m x 9.53m, 21 m ²	160cm
第五排	平台 13 號 / 平台 15 號	4.65m x 1.0m/2.8m, 9 m ²	200cm
	平台 14 號	2.7m x 9.53m/12.1m, 28.5 m ²	
中央舞台		3.8m x 2.4m, 9.12 m ²	-455cm

升降乘載量：靜止狀態 500 公斤/平方公尺

升降狀態 250 公斤/平方公尺

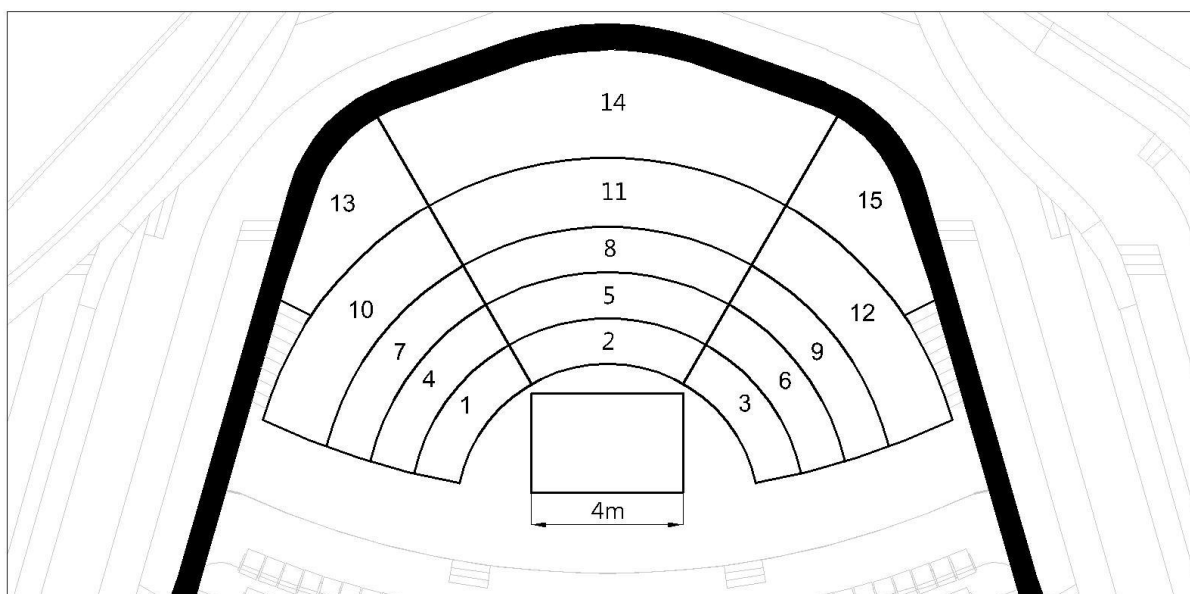

圖例 1.3 舞台升降平台位置圖

1-4 音響反射板

位於舞台上，尺寸為：寬 16.6 公尺，深 16 公尺面積為 200 平方公尺

升降行程為 0.05 公尺至 17.8 公尺，目前設定高度為 9 公尺、14 公尺、17.8 公尺

裝有 67 顆 ETC S4 PAR

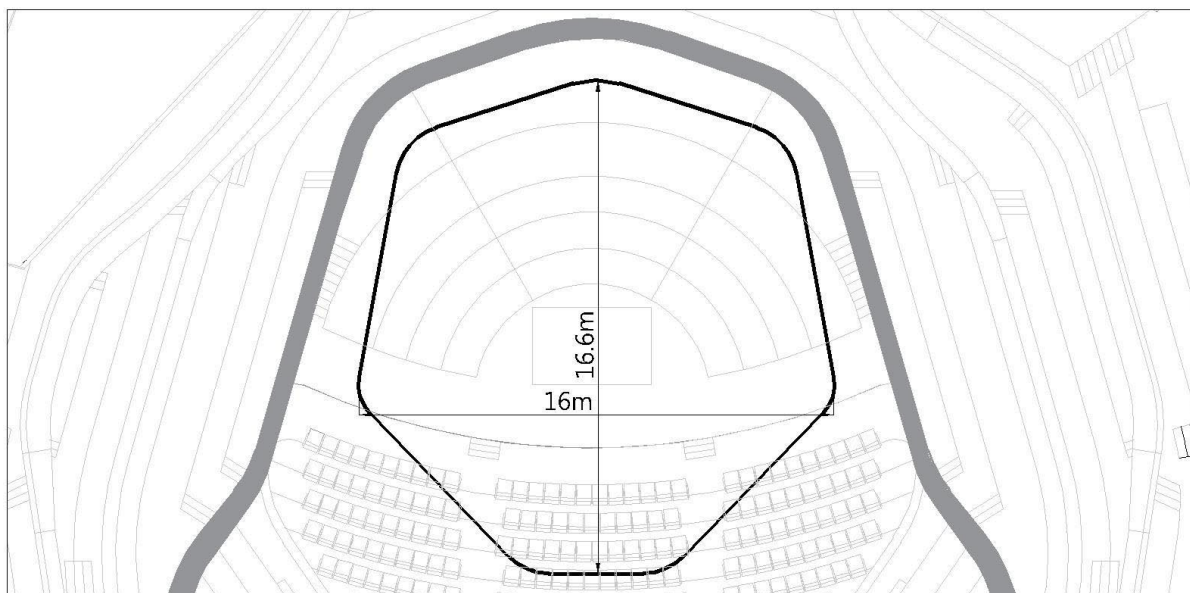

圖例 1.4-音響反射板位置圖

2 燈光

2-1 燈光系統

舞台區基本燈光為固定式內嵌於音響反射板中，另有可開啟式燈光貓道開口共 9 處，可依演出燈光需求個別開啟。

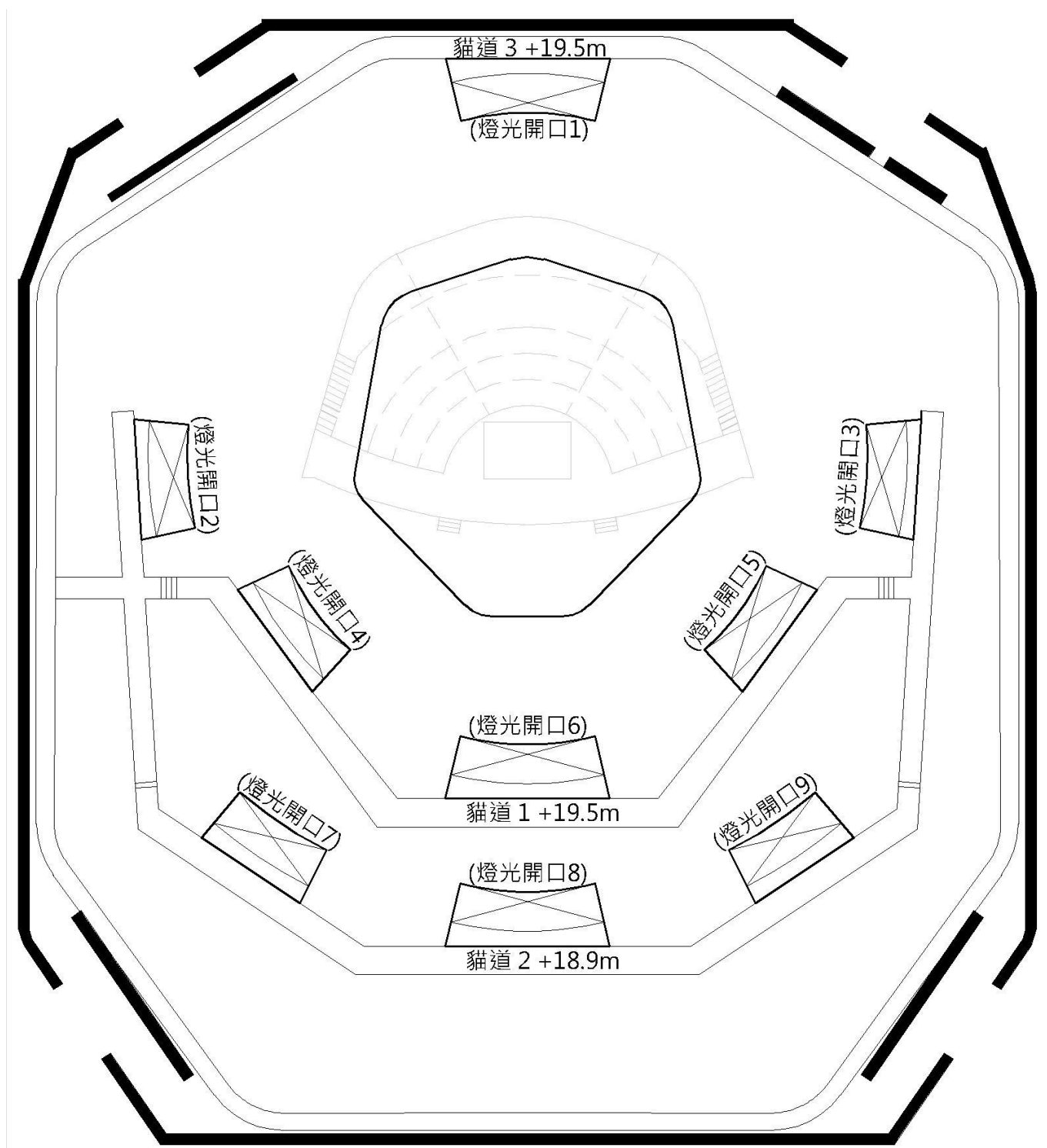

圖例 2.1 燈光開口位置平面圖

2-2 燈光設備

項目	位置	廠牌型號	規格說明	數量	色夾尺寸	備註	收費項目
燈光電腦控制台	主控制室	GrandMA 2 Ultra Light		1			
	副控制室			1			
調光模組	調光機房	State Automation Solution (共 256 路)	220V 3kW/迴路	256ch			
橢圓反射鏡聚光燈	燈光開口1	Selecon SPX 19°	200V/800W	2	15.8x15.8cm		
		Selecon SPX 15°-35°		12			
	燈光開口 2	Selecon SPX 19°	200V/800W	8	15.8x15.8cm		
		Selecon SPX 15°-35°		2			
	燈光開口 3	Selecon SPX 19°	200V/800W	8	15.8x15.8cm		
		Selecon SPX 15°-35°		2			
	燈光開口 4	Strand Leko Lite 10°	200V/800W	8	30.5x30.5cm		
	燈光開口 5	Strand Leko Lite 10°	200V/800W	8	30.5x30.5cm		
	燈光開口 6	Selecon SPX 14°	200V/800W	10	15.8x15.8cm		
		Selecon SPX 15°-35°		2			
	燈光開口 7	Selecon SPX 14°	200V/800W	7	15.8x15.8cm		
	燈光開口 8	Strand Leko Lite 10°	200V/800W	6	30.5x30.5cm		
		Selecon SPX 14°		6	15.8x15.8cm		
		Selecon SPX 19°		2			
		Selecon SPX 15°-35°		2			
	燈光開口 9	Selecon SPX 14°	200V/800W	7	15.8x15.8cm		
	舞台 固定於音響反射板	Ovation P-56WW	220V/230W	67	19.1x19.1cm		
		Selecon SPX 5°	220V/800W	10	24.5x24.5cm		
Selecon SPX 14°		1		15.8x15.8cm			
Selecon SPX 19°		12					
佛氏聚光燈 8 吋	倉庫	Selecon Arena Theatre 8" Fresnel 7°-60°	220V/2kW	30	24.5x24.5cm		
		PAR 64-Kupo PL-64LB	220V/1kW	48	25.4x25.4cm	燈泡： M x 48	
拋物線式聚光燈							
追蹤燈	燈光開口 7 燈光開口 9	Robin BMFL Followspot LT	220V/1.7Kw	2			
LED 多彩平板燈 ※僅管風琴使用	管風琴旁	Stage One 5400 Color Panel-C4	110-220V/4A-2A 消耗功率 440W	8			*
追蹤燈操作人員			人/時段	1			*

* 請參考衛武營國家藝術文化中心收費標準

燈光 DMX 訊號系統簡述

*外加燈具請從 Universe5 開始編碼

項目	位置	廠牌型號	數量	備註	付費項目
Node	頂棚	MA3 4Port	1		
	左側舞台/右側舞台	MA2 2Port	1/1		
			1/1		
	可移動式	MA2 2Port	1		
MA3 2Port		1			
Isolator	頂棚	Chauvet RDMX Splitter8	2	2台皆為 2進4出(預設)	



Name : CH-Grid-4Port-5
IP Address : 192.168.0.139
Details :
4 DMX output
2 Isolator(1 to 8 / 2 to 4)
A1~A4 is for Chauvet Ovation



DMX Reel *5
Details : DMX Multi 5pin (4 to 4)
※Only be used at specific motor

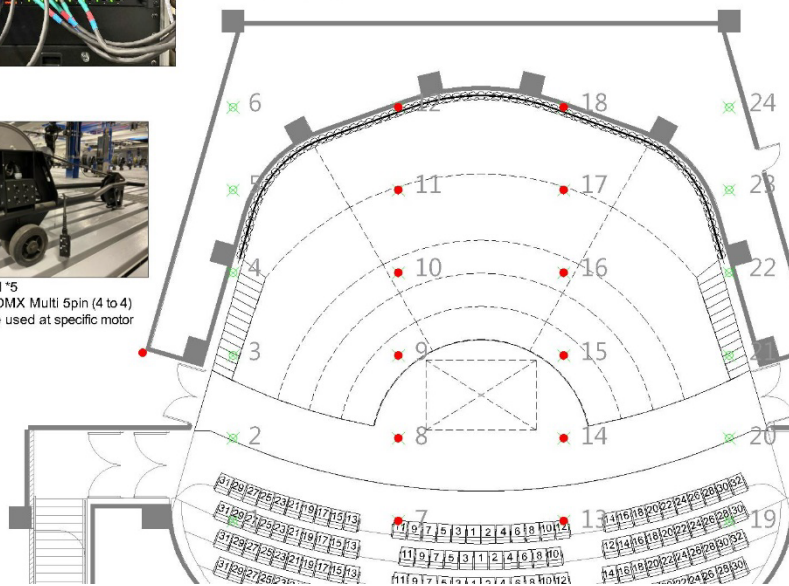

頂棚區 Node 位置圖

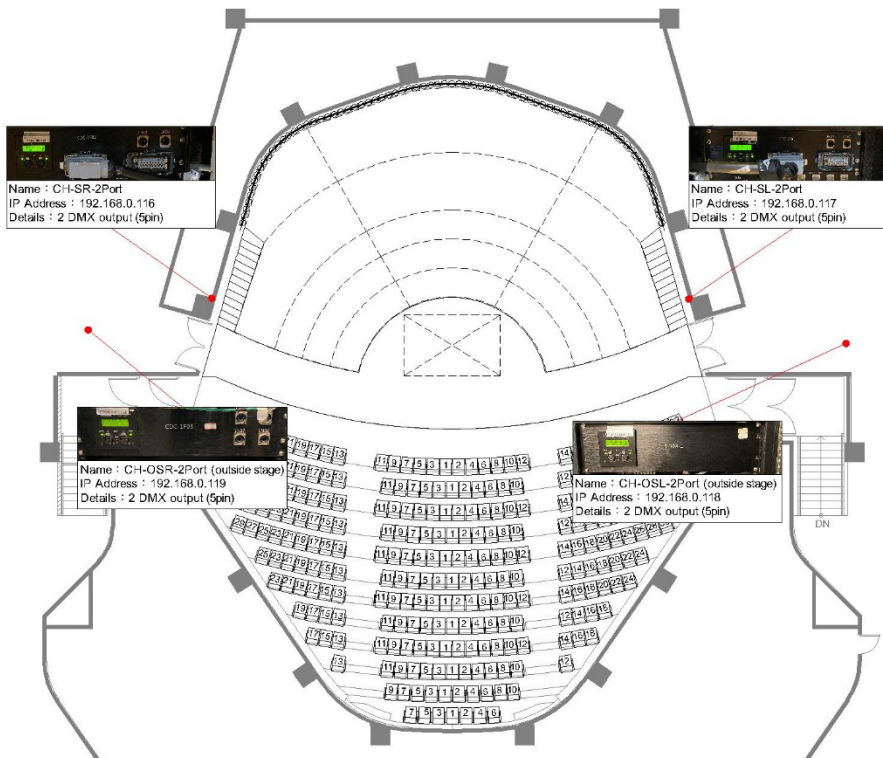

舞台區 Node 位置圖

2-3 配件

項目	規格說明	尺寸	數量
Barn Door	2kW 佛式聚光燈用		6
Iris	Selecon 橢圓反射鏡聚光燈用		16
Gobo Holder	Selecon 橢圓反射鏡聚光燈用	B Size	40
移動式轉接盒	8 迴路 CEE 歐規接頭 		15
多芯電纜線	16pin Multi-Cable Harting Connector	5 公尺	13
		10 公尺	3
		15 公尺	3
燈具電源延長線	CEE16A(小歐規)	1.5 公尺	19
		2 公尺	30
		3 公尺	17
		5 公尺	9
		10 公尺	6
		15 公尺	6
燈具電源轉接線	CEE16A(M)轉美規 Stage Pin(F)		20

2-4 燈具配置

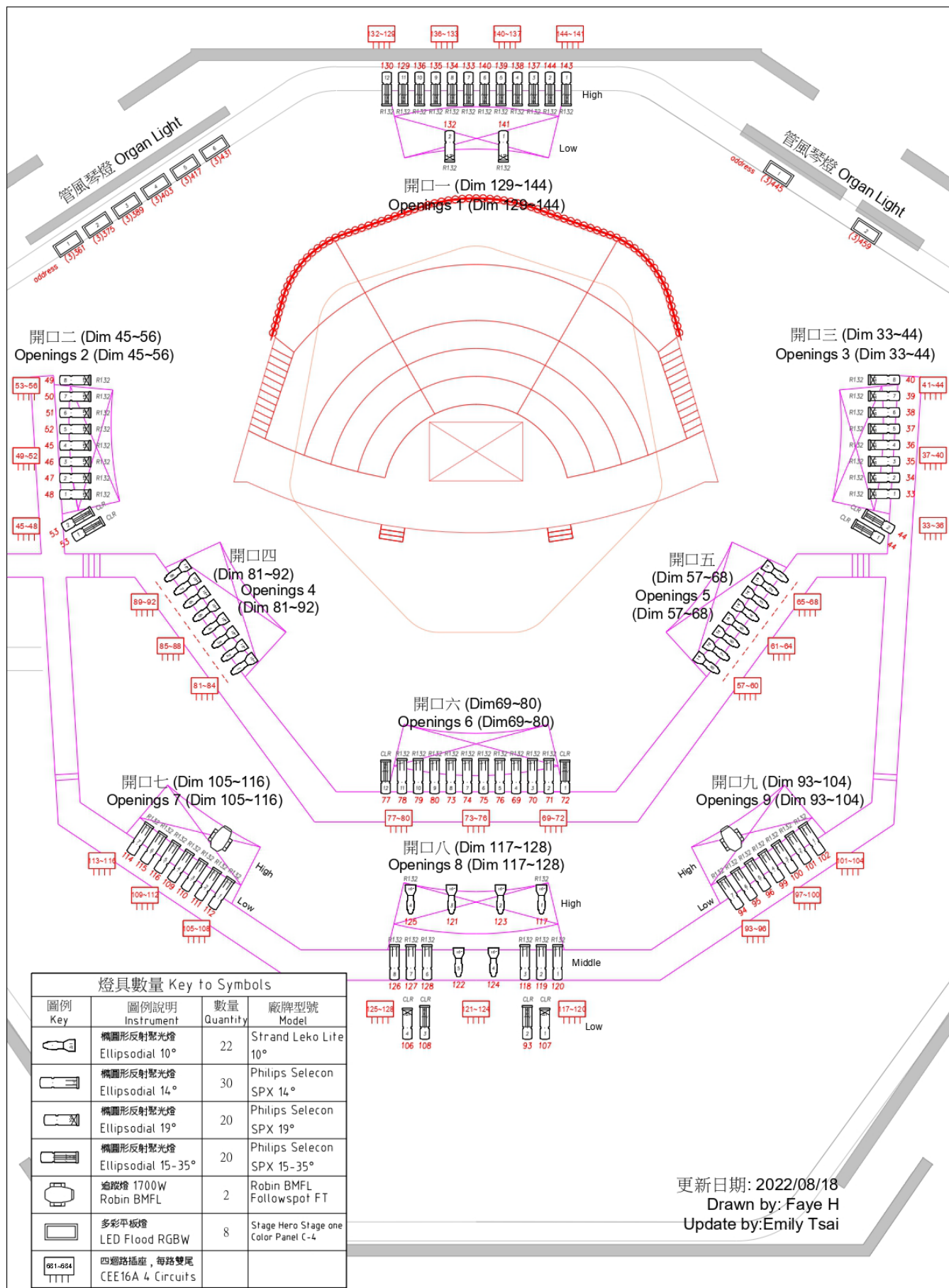

圖例 2.4.1 燈光基本配置圖

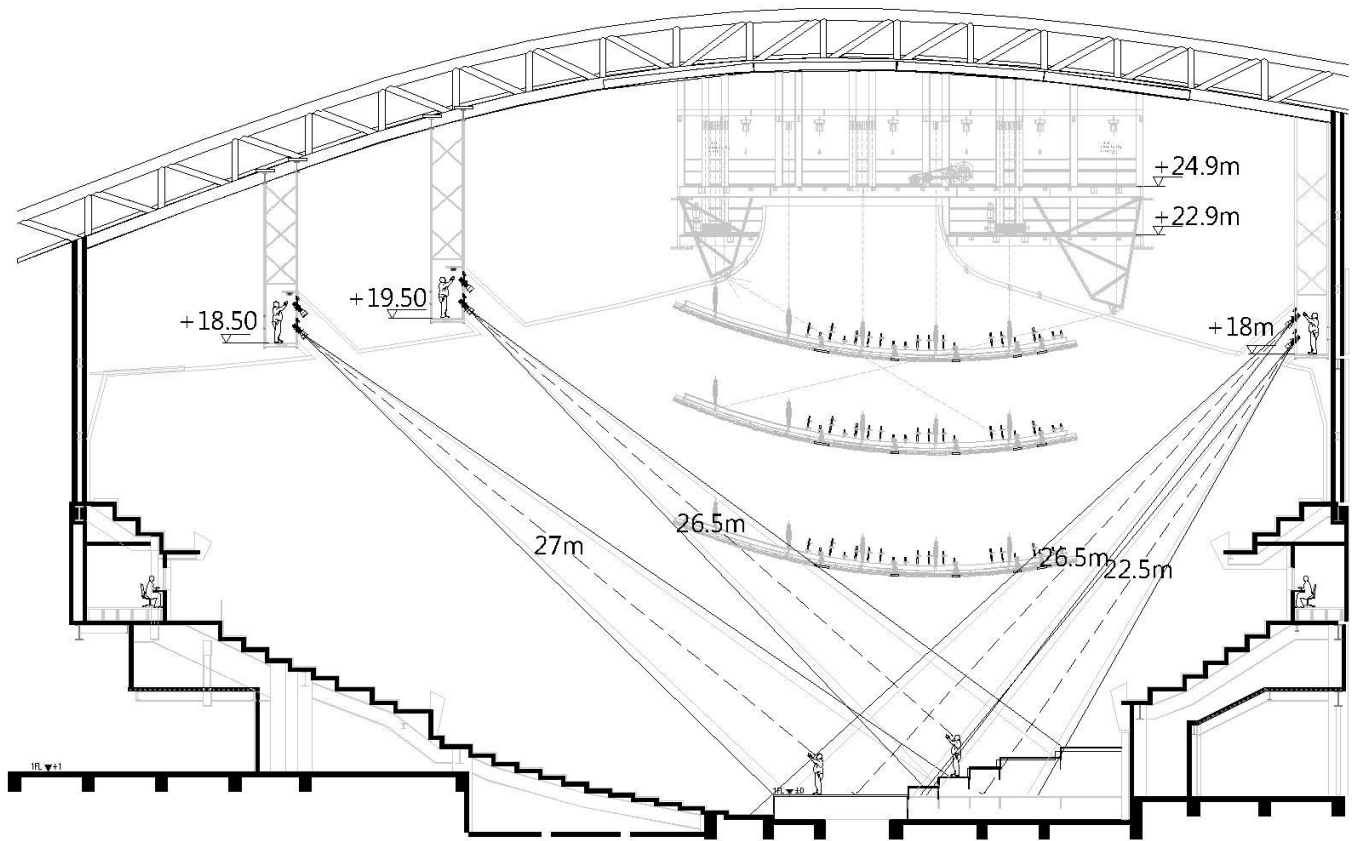

圖例 2.4.2 燈光剖面圖

2-5 燈光迴路配置

2-5-1 舞台區燈光迴路

區域位置	接頭規格	迴路號碼	負載/迴路	網路迴路號碼
左下舞台	Harting(8 路)	001 ~ 008	3kW	LN01~LN02
		009 ~ 016		
右下舞台	Harting(8 路)	017 ~ 024	3kW	LN03~LN04
		025 ~ 032		
右舞台候演區				LN05~LN08
觀眾席 12 排下方				LN09~LN16

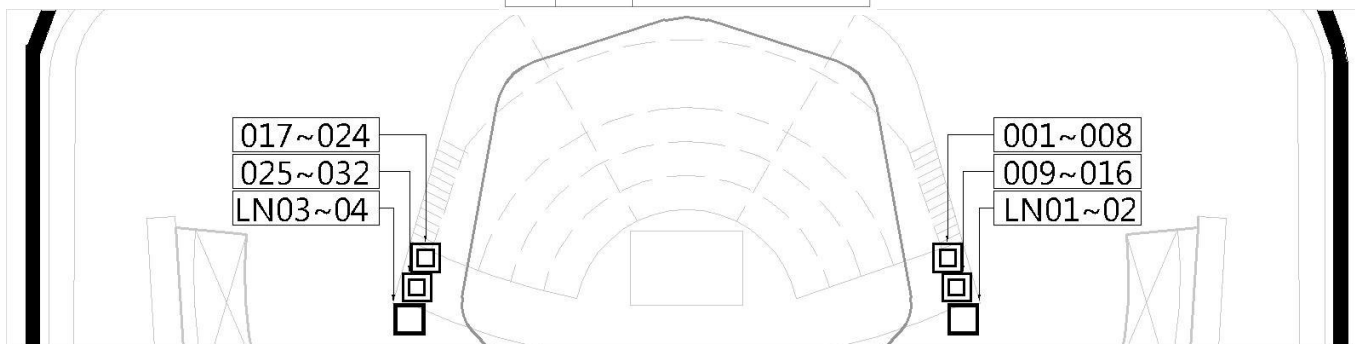

圖例 2.5.1 舞台區燈光迴路配置

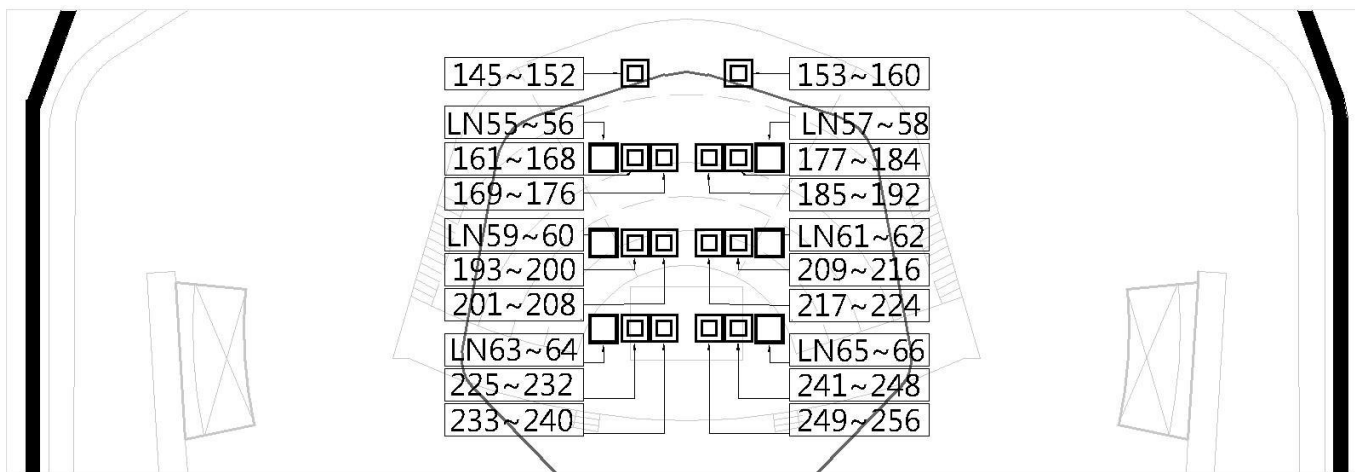

圖例 2.5.2 舞台頂棚區燈光迴路配置

2-5-2 外區燈光迴路

區域位置		接頭規格	迴路號碼	負載/迴路	網路迴路號碼
主控制室					LN21~LN24
副控制室					LN25~LN32
燈光開口 1	第三貓道 -後舞台	CEE 16A	129 ~ 132	3kW	LN53~LN54
			133 ~ 136		
			137 ~ 140		
			141 ~ 144		
燈光開口 2	右舞台 燈光包廂	CEE 16A	045 ~ 048	3kW	LN39~LN40
			049 ~ 052		
			053 ~ 056		
燈光開口 3	左舞台 燈光包廂	CEE 16A	033 ~ 036	3kW	LN37~LN38
			037 ~ 040		
			041 ~ 044		
燈光開口 4	第一貓道 -右舞台	CEE 16A	081 ~ 084	3kW	LN45~LN46
			085 ~ 088		
			089 ~ 092		
燈光開口 5	第一貓道 -左舞台	CEE 16A	057 ~ 060	3kW	LN41~LN42
			061 ~ 064		
			065 ~ 068		
燈光開口 6	第一貓道 -中央	CEE 16A	069 ~ 072	3kW	LN43~LN44
			073 ~ 076		
			077 ~ 080		
燈光開口 7	第二貓道 -右舞台	CEE 16A	105 ~ 108	3kW	LN49~LN50
			109 ~ 112		
			113 ~ 116		
燈光開口 8	第二貓道 -中央	CEE 16A	117 ~ 120	3kW	LN51~LN52
			121 ~ 124		
			125 ~ 128		
燈光開口 9	第二貓道 -左舞台	CEE 16A	093 ~ 096	3kW	LN47~LN48
			097 ~ 100		
			101 ~ 104		
音響反射板	頂棚上舞台	Harting(8 路)	145 ~ 152	3kW	
			153 ~ 160		
舞台頂棚區	頂棚右上	Harting(8 路)	161 ~ 168	3kW	LN55~LN56
			169 ~ 176		
	頂棚左上		177 ~ 184	3kW	LN57~LN58
			185 ~ 192		
	頂棚右中		193 ~ 200	3kW	LN59~LN60
			201 ~ 208		
	頂棚左中		209 ~ 216	3kW	LN61~LN62
			217 ~ 224		
	頂棚右下		225 ~ 232	3kW	LN63~LN64
			233 ~ 240		
	頂棚左下		241 ~ 248	3kW	LN65~LN66
			249 ~ 256		

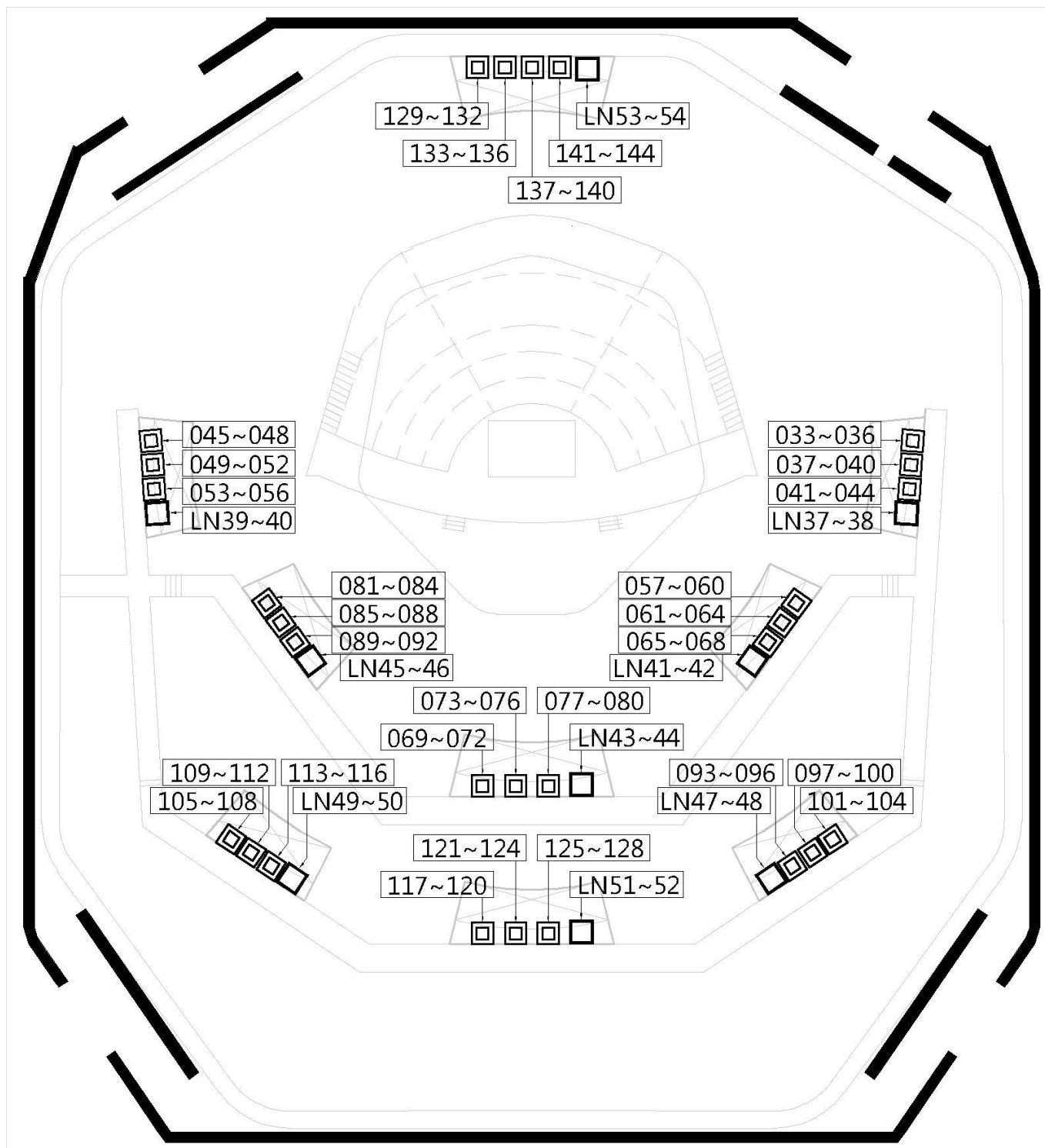

圖例 2.5.3 外區燈光迴路配置

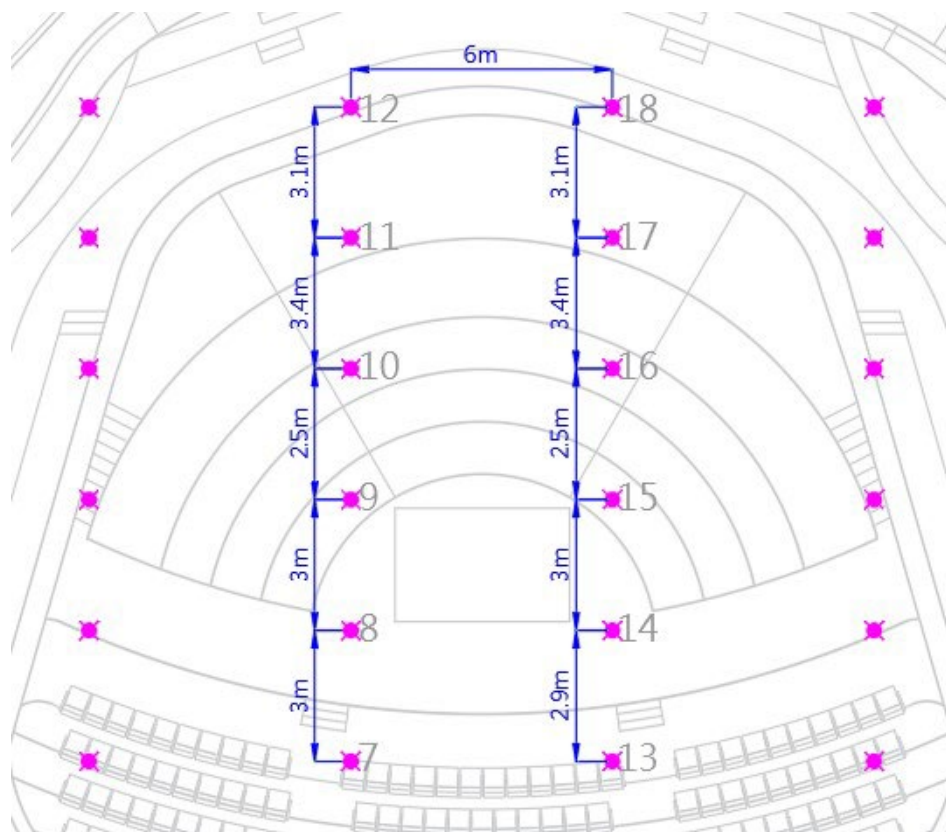

圖例 2.5.4 可放迴路鍊條馬達出線孔

2-6 升降機

廠牌型號：Snorkel UL-40(充電式)
 最大升降距離：12.1 公尺
 最大承載重量：136 公斤
 數量：1 部

2-7 外接電源

※(煩請配合場館電力安全規定，禁止使用裸線接電)

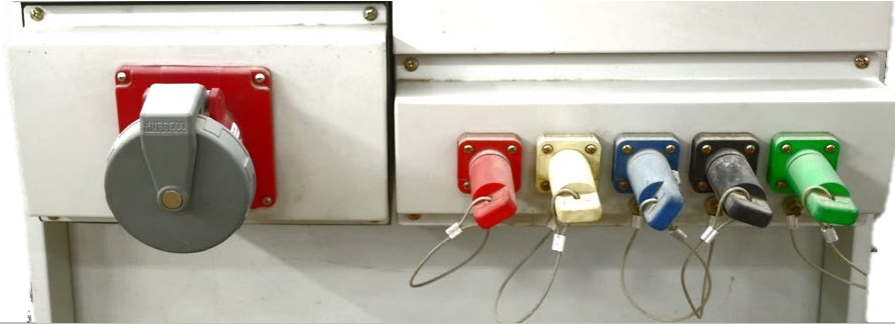

功能	電源位置	規格說明	數量
動力電源	左 / 右舞台牆壁內側	3 $\$$ 4W+G 380V/220V/60Hz (CEE 125A/3P+N+E)	1 / 1
燈光電源		3 $\$$ 4W+G 208V/120V/60Hz (Camlock 250A)	1 / 1
音響電源		3 $\$$ 4W+G 208V/120V/60Hz (Camlock 50A)	1 / 1

圖例 2.7.1 外接電源 Camlock、CEE 125 圖示

樓層	電源位置(座位號碼)	大歐規 220V	小歐規 220V	H 插座 220V	網路迴路號碼
2 樓合唱席	F1-30	1 個 /30A	1 個 /15A	2 個 /15A	LN201
	F1-31	1 個 /30A	1 個 /15A	2 個 /15A	LN202
3 樓管風琴區	B2-82		2 個 /15A	2 個 /15A	LN303
	B2-57		2 個 /15A	2 個 /15A	LN304



圖例 2.7.2 外接電源配置圖

2-8 工作燈 / 觀眾席燈 / 暗場

工作燈

工作燈可選擇白光及藍光二種模式，控制開關設置於舞台監督桌。
 照明區域：左右側台入口、舞台機坑、頂棚區、貓道。

觀眾席燈

觀眾席燈分為場燈及階梯燈，可分別控制及調光，控制位置於舞台監督桌及燈光控制室。

暗場

因政府消防法規，場館內設置有許多緊急指示燈，演出時無法關閉，觀眾席及後台區仍會有低亮度光源。

3 視訊音響

3-1 音響系統

項目	單位	數量	廠牌型號	收費項目
數位柱狀喇叭	支	2	Renkus-Heinz ICONYX IC24RII	
數位柱狀喇叭	支	2	Renkus-Heinz ICONYX IC16RII	
數位柱狀喇叭	支	8	Renkus-Heinz ICONYX IC8RII	
舞台前緣喇叭	支	7	Renkus-Heinz CFX41	
12"主動式舞台監聽喇叭	支	8	Renkus-Heinz PN121M/12	*
6.5"主動式監聽喇叭	支	8	Renkus-Heinz PN61	*
雙頻道等化器	台	4	BSS FCS 960	*
數位音頻輸入輸出光纖模組 AD/DA, I/O	組	1	Studer D21M	
立體聲訊號轉換器	台	1	Whirlwind PcUSB 2-Channel USB Direct Box	
數位混音器 (含舞台箱)	組	1	Midas M32R LIVE 數位混音器*1 Midas DL16 舞台箱*1 附混音器至舞台箱訊號連接線(RJ-45)	* (四廳院共用)
活動式混音主控台	台	1	Midas heritage D HD96-24-CC-TP 含活動式 Stage Box Midas DL231	* (四廳院共用)
活動式訊號分配器	台	1	Midas DL431	* (四廳院共用)
無線手提擴音機組	組	2	MIPRO MA-708	* (四廳院共用)
無線手提擴音機組	組	2	MIPRO MA-828	* (四廳院共用)
小型活動音響組	組	4	16CH 混音器*1/Studiomaster C6XS-16 數位音質處理器*1/XILICA XP-2040 無線麥克風*2/MIPRO ACT-526 CD 播放器*1/VOXOA P40 10吋主動式喇叭*2/ Behringer B210D 含裝拆及執行人力。	* (四廳院共用)

* 請參考衛武營國家藝術文化中心收費標準

3-2 控制室

項目	單位	數量	廠牌型號	收費項目
主控數位混音器	台	1	Studer Vista 5 M3/42	
數位音頻輸入輸出光纖模組 AD/DA, I/O	組	1	Studer D21M	
CD 播放機	台	1	Tascam CD-500B	*
CD-R 錄 / 放音機	台	1	Tascam CD-RW 901 MKII	*
多軌錄音設備	組	1	Joeco BBR1D+2.5" USB 1TB HD	*
雙軌硬碟錄音機	台	1	Tascam DA 3000	*
主動式監聽喇叭	支	4	Dynaudio BM12 MkIII	

* 請參考衛武營國家藝術文化中心收費標準

3-3 舞監桌系統設備

舞台監督桌備有主動式監聽喇叭 (Dynaudio BM compact MkIII)、舞台監看螢幕、對講設備、燈光及舞台控制台同步監看畫面、後台分區廣播系統。

3-4 麥克風

項目	單位	數量	廠牌型號	收費項目
動圈式麥克風	支	2	Audio Technica AE4100	*
動圈式麥克風	支	6	Audio Technica ATM250	*
電容式麥克風	支	2	Audio Technica AE5400	*
心形指向電容式麥克風	支	6	Audio Technica AT4021	*
半球型反射式麥克風	支	4	Audio Technica U851R	*
A/B 舞台收音麥克風	支	2	DPA 4017B / DPA UA0836 Holders	
超指向麥克風	支	8	AKG CK63-ULS + C480B	*
單指向麥克風	支	8	AKG CK61-ULS + C480B	*
手握無線麥克風	支	4	Sennheiser SKM500G3+MME865	*
領夾迷你麥克風	支	8	Sennheiser SK500G3+MKE2	*
單頻道無線麥克風接收器	組	12	Sennheiser EW500G3	
無線麥克風強波天線	支	2	Sennheiser AD3700	
強波天線分配器	台	3	Sennheiser ASA1	

* 請參考衛武營國家藝術文化中心收費標準

* 租用收費麥克風會附上對應數量的麥克風架

3-5 對講系統

項目	單位	數量	廠牌型號	收費項目
主機	座	1	Clear-Com Eclipse HX-Delta(含 MVX-A16-HX)	
系統介面器	組	1	Clear-Com Helixnet HMS-4X(含 HL1-4W2- x2)	
雙迴路對講子機	支	7	Clear-Com Helixnet HBP-2X	
固定式對講麥克風/喇叭	組	1	Clear-Com V12PDXY 110 / 340 * 1 Clear-Com V12PDXY 110 / 340 * 2	
單耳頭戴式耳機麥克風	支	4	Clear-Com CC-300	
雙耳頭戴式耳機麥克風	支	3	Clear-Com CC-400	
聽筒式對講機	支	4	Clear-Com HS-6	
耳掛式無線對講機	組	4	含無線對講子機/(Clear-Com FS-BP)、無線單耳頭戴式耳機麥克風(Clear-Com CC-300) 1 副。	*

* 請參考衛武營國家藝術文化中心收費標準

3-6 對講系統連接位置

於各樓層工作位置皆備有對講系統連接位置，共計 27 處

項次	樓層	位置
1	B1F	儲藏室
2		左舞台準備區
3		右舞台準備區
4		左舞台
5		右舞台
6		觀眾席 12 排活動座椅區
7	1F	卸貨口
8		音響機房
9		錄音室
10		個人休息室 1
11		個人化妝室 2
12		個人化妝室 3
13		個人化妝室 4
14	2MF	主控室
15		主控室
16		副控室
17	4F	燈光機房
18		擴大機房
19	R1F	第一貓道 (燈光開口 4)
20		第一貓道 (燈光開口 5)
21		第一貓道 (燈光開口 6)
22		第一貓道 (燈光開口 7)
23		第二貓道 (燈光開口 8)
24		第二貓道 (燈光開口 9)
25		右舞台包廂 (燈光開口 3)
26		左舞台包廂 (燈光開口 2)
27		後貓道 (燈光開口 1)

3-7 視訊監看系統

於左右舞台入口、一、二樓及三樓大廳、主、副控制室、化妝室和休息室皆設有舞台監看螢幕

項目	單位	數量	廠牌型號	收費項目
攝影機 (2/3 inch 3CCD)	台	2	Panasonic AW-HE870 Panasonic LZ20M85G	
遙控器	台	1	Panasonic AW-RP50	
簡易導播機	組	1	Panasonic AW-RP120	
代錄影音	場	1	單機固定全景畫面，及現場收音，僅適合資料存檔用	

* 請參考衛武營國家藝術文化中心收費標準

3-8 廣播系統

後台區-後台廣播系統

衛武營國家藝術文化中心的四個廳院各自有單獨的後台廣播系統，音樂廳後台廣播區域包含化妝室、休息準備室、辦公室及走道區，另外可以分為五個區域單獨進行廣播，廣播系統的發送和控制位置位於舞台監督桌。

區域 1：快換室、候演區、廁所、走道區及-01、1235 團隊辦公室

區域 2：1254 休息準備室、B1130 化妝室-05、B1132 化妝室-06、B1134 化妝室-07、B1141 化妝室-08、B1146 化妝室-09

區域 3：B1126 走道

區域 4：走道 (1230、1240、1233、1255、1256、1257)

區域 5：1244 休息準備室-01、1245 化妝室-01、1247 休息準備室-02、1248 化妝室-02、1250 化妝室-03、1252 化妝室-04、1255A 指揮休息室

3-9 投影

項目	單位	數量	廠牌型號	收費項目
燈筒型雷射投影機 1000 流明 (限字幕專用)	組	1	1.雷射投影機 Panasonic(Space Player)2 台、 筆電 2 台、訊號切換器 1 台。 2.含裝拆人力·不含執行人力。 3.第二場以上(含)租金以半價計。	*
雷射投影機 6000 流明	組	2	Panasonic PT-VMZ60T·一般廣角變焦鏡頭 投射比:1.09 -1.77 : 1 含裝拆人力·不含執行人力。	* (四廳院共用)
雷射投影機 10000 流明	組	1	Panasonic PT-RCQ10·附標準變焦鏡頭 投射比:1.71~2.41 : 1 含裝拆人力·不含執行人力。	* (四廳院共用)
雷射投影機 10000 流明專用超短焦鏡頭	組	1	ET-DLE020·投射比:0.28~0.299 : 1	* (四廳院共用)
投影設備組	組	2	單槍投影機 NEC PE501XG 5000 流明 100 吋氣壓式螢幕·不含裝拆及執行人力。	* (四廳院共用)

* 請參考衛武營國家藝術文化中心收費標準

4 後台

4-1 化妝室、休息準備室

項次	樓層	標號	名稱	容納	備註
1	1	1235	團隊辦公室	20 人	含桌椅
2		1245	化妝室 01	3 人	含梳化鏡、桌椅、有廁所與淋浴間
3		1248	化妝室 02	2 人	含梳化鏡、桌椅、有廁所與淋浴間、鋼琴
4		1250	化妝室 03	3 人	含梳化鏡、桌椅、有廁所與淋浴間
5		1252	化妝室 04	5 人	含梳化鏡、桌椅、有廁所與淋浴間
6		1254	休息準備室	30 人	含穿衣鏡、桌椅
7	B1	B1130	化妝室 05	7 人	含梳化鏡、桌椅、廁所
8		B1132	化妝室 06	7 人	含梳化鏡、桌椅、有廁所與淋浴間
9		B1134	化妝室 07	13 人	含梳化鏡、桌椅、有廁所與淋浴間
10		B1141	化妝室 08	29 人	含梳化鏡、桌椅、有廁所與淋浴間
11		B1146	化妝室 09	20 人	含梳化鏡、桌椅、有廁所與淋浴間

4-2 樂團設備

項次	品名	數量	備註
1	樂團用椅	150	*
2	高腳椅	18	* 可轉:6 張 不可轉:12 張
3	指揮椅	1	*
4	譜架	140	*
5	譜架燈	60	*
6	指揮平台	1	* WENGER 雙階底層: 1.09 x 0.97 x 0.15 m 雙階上層: 0.81 x 0.97 x 0.15 m 單層: 1.2 x 1.15 x 0.25 m
7	指揮譜架	1	
8	棒台	8	*
9	提琴止滑帶	20	*
10	擋音板	5	*
11	樂團平台	30	* 大 L183cm*W138cm*H22cm*10 座 中 L183cm*W92cm*H22cm*10 座 小 L183cm*W46cm*H22cm*10 座
12	小提琴墊高台 100*60*15(cm)	8 座	*
	小提琴墊高台 100*60*20(cm)	8 座	*
	大提琴墊高台 130*60*15(cm)	4 座	*
	大提琴墊高台 130*60*20(cm)	4 座	*
	獨奏台(大) 175*100*20(cm)	1 座	*
	獨奏台(小) 115*110*15(cm)	1 座	*

* 號為音樂廳與表演廳共用

4-3 鋼琴 (四廳院共用)

項次	項目	廠牌	型號	數量	收費項目
1	平台式鋼琴	Steinway & Sons	D-274	3	*
2	平台式鋼琴	FAZIOLI	F308	1	*
3	平台式鋼琴	YAMAHA	C7XPE	1	*
4	平台式鋼琴	KAWAI	SK-6L	1	*
5	鋼片琴	Schiendmayer	5 ½ Octave Studio model	1	*
6	大鍵琴	J.C.NEUPERT	Hemsch	1	*
7	管風琴	ORGELBAU KLAIS BONN		1	*
8	直立式鋼琴	YAMAHA	U3	1	*

* 請參考衛武營國家藝術文化中心收費標準

請注意：鋼琴為四廳院共用，如需使用請提早預約。

演出前調音須由衛武營簽約調音師進行(租琴費用不包含調音)。

加料(演出中使用任何物品碰觸琴弦，包含手或手掌)鋼琴限 YAMAHA C7XPE 及 KAWAI SK-6L，應於使用完畢(至遲隔日)由本場館特約調音師進行復原調整並由申請單位支付相關費用。

使用本館鍵盤樂器，若同時使用煙霧特效，請洽技術協調組。

4-4 管風琴音栓表

Kaohsiung/TWN, National Kaohsiung Center for the Arts

Symphonic Organ: V/102, mech.+elektr./elektr.				Classic Organ: II/25, mech.+elektr./elektr.		
I. POSITIF EXPRESSIF C-c ⁴	Hautbois	8'	Flûte	4'		
Quintaton	16'	Voix humaine	8'	Petite QUinte	2 2/3'	
Montre	8'	Clairon	4'	Petite Flûte	2'	
Salicional	8'	Trémolo		Piccolino	1'	
Bourdon	8'	IV. GRAND-CHCEUR C-c ⁴	Mixture VI	2 2/3'	Gedackt	
Unda maris	8'	Principal	8'	Contre Bombarde	32'	
Flûte ouverte	4'	Bourdon	8'	Bombarde I	16'	
Violon	4'	Octave	4'	Bombarde II (SO)	16'	
Chœur de Violes VI	2 2/3'	Nazard	2 2/3'	Trompette I	8'	
Basson	16'	Quarte	2'	Trompette II (SO)	16'	
Hom	8'	Tierce	1 3/5'	Clairon	4'	
Chœur de Rossignols		Larigot	1 1/3'	KOPPELN/COUPLERS		
Trémolo		Septième	1 1/7'	Tirasse Positif expressif (I-P)	Gedackt	
II. GRAND-ORGUE C-c ⁴	Sifflet	1'	Tirasse Grand-orgue (II-P)	Quintadena	8'	
Montre	16'	Grosse Fourniture VI	2 2/3'	Tirasse Récit expressif (III-P)	Principal	
Bourdon	16'	Cymbale VI	1'	Tirasse Grand-chœur (IV-P)	Rohrflöte	
Montre	8'	Grosse Trompette	8'	Tirasse Solo (V-P)	Waldflöte	
Salicional	8'	Cromorne	8'	Tirasse Chamades (CH-P)	Quinte	
Flûte harmonique	8'	Gros Clairon	4'	Grand-orgue au Positif (II-I)	Sesquialera II	
Bourdon	8'	Trémolo		Récit au Positif expressif (III-I)	Scharff IV	
Grosse Quinte	5 1/3'	V. SOLO C-c ⁴	Grand-chœur au Positif (IV-I)	Dulcian	8'	
Prestant	4'	Flûte majeur	8'	Solo au Positif expressif (I-P)	Tremulant	
Flûte ouverte	4'	Gambe	8'	Chamades au Positif expressif (CH-I)	PEDAL C-g ¹	
Grosse Tierce	3 1/5'	Voix céleste	8'	Positif au Grand-orgue (I-II)	Subbass	
Quinte	2 2/3'	Flûte de Concert	4'	Récit au Grand-orgue (III-II)	Principal	
Septième	2 2/7'	Grande Bombarde	16'	Grand-chœur au Grand-orgue (IV-II)	Gedackt	
Doublette	2'	Trompette	8'	Solo au Grand-orgue (V-II)	Octave	
Cornet V	8'	Cor anglais	8'	Grand-chœur au Récit (IV-III)	Hintersatz IV	
Fourniture VI	2'	Clairon	4'	Solo au Récit (V-III)	Fagott	
Cymbale VI	1 1/3'	Chamade	16'	Chamades au Récit (Ch-III)	Trompette	
Bombarde	16'	Chamade	8'	Solo au Grand-chœur (V-IV)	KOPPELN/COUPLERS	
Trompette	8'	Chamade	4'	Chamades au Grand-chœur (Ch-IV)	II - I	
Chamade (SO)	16'	PÉDALE C-g ¹	Octaves graves Positif (Sub in I)	Octaves graves Positif (Sub in I)	I - P	
Chamade (SO)	8'	Voix de baleine	64'	Octaves aiguës Positif (Super in I)	II - P	
Chamade (SO)	4'	Flûte	32'	Octaves graves Grand-orgue (Sub in II)	Generalspieltische / General Consoles:	
III. RÉCIT EXPRESSIF C-c ⁴	Soubasse	32'	Octaves aiguës Grand-orgue (Super in II)	Octaves graves Récit (Sub in III)	Hauptwerk - I	
Bourdon	16'	Basse acoustique	32'	Octaves aiguës Récit (Super in III)	Hauptwerk - II	
Diapason	8'	Flûte	16'	Octaves graves Grand-chœur (Sub in IV)	Hauptwerk - III	
Flûte harmonique	8'	Principal-Basse (G-O)	16'	Octaves aiguës Grand-chœur (Super in IV)	Hauptwerk - IV	
Viole de Gambe	8'	Soubasse	16'	Octaves graves Solo (Sub in V)	Hauptwerk - V	
Voix céleste	8'	Bourdon (G-O)	16'	Octaves aiguës Solo (Super in V)	Hauptwerk - P	
Octave	4'	Grosse Quinte	10'		Oberwerk - I	
Flûte octaviane	4'		2/3'		Oberwerk - II	
Nazard harmonique	2 2/3'	Flûte	8'		Oberwerk - III	
Octavin	2'	Octave	8'		Oberwerk - IV	
Tierce harmonique	1 3/5'	Bourdon	8'		Oberwerk - V	
Carillon IV	2 2/3'	Grosse Tierce	6 2/5'		Oberwerk - P	
Cornet harmonique V	8'	Quinte	5 1/3'			
Bombarde	16'	Septième	4 4/7'			
Trompette harmonique	8'	Octave	4'			

4-5 卸貨碼頭 / 卸貨動線

4-5-1 東碼頭

表演廳與音樂廳共同使用東碼頭進行裝卸貨，碼頭裝設有二座月台調整板可依照所需高度調整。

卸貨口尺寸：寬 8.75 公尺，卸貨口入口高度 4.3 公尺，碼頭到天花板的高度 3.6 公尺(車輛限高 4.2m)

舞台出入口：最小尺寸為寬 1.95 公尺，高 2.2 公尺

碼頭至地面高度：0.98 公尺

請注意：如有貨櫃拖運，請勿使用 100cm 超低板架車台

請注意：如有貨櫃拖運，使用 140cm 拖車車台請勿搭配高櫃(High Cube)貨櫃

4-5-2 輔助搬運設備

1.5 噸站立型自走式電動堆高機 1 台

3 噸手動油壓拖板車 1 台

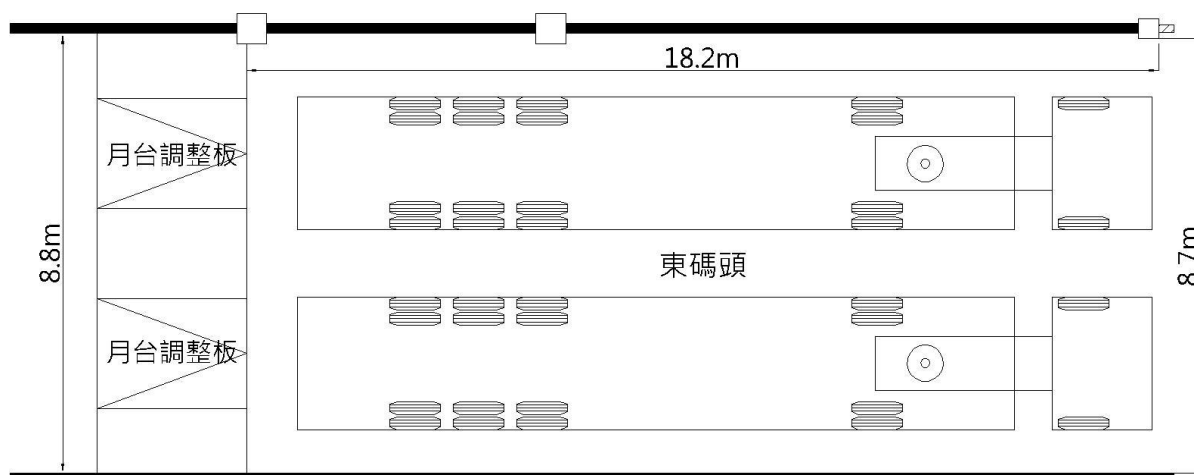

圖例 4.1 東碼頭卸貨口平面圖

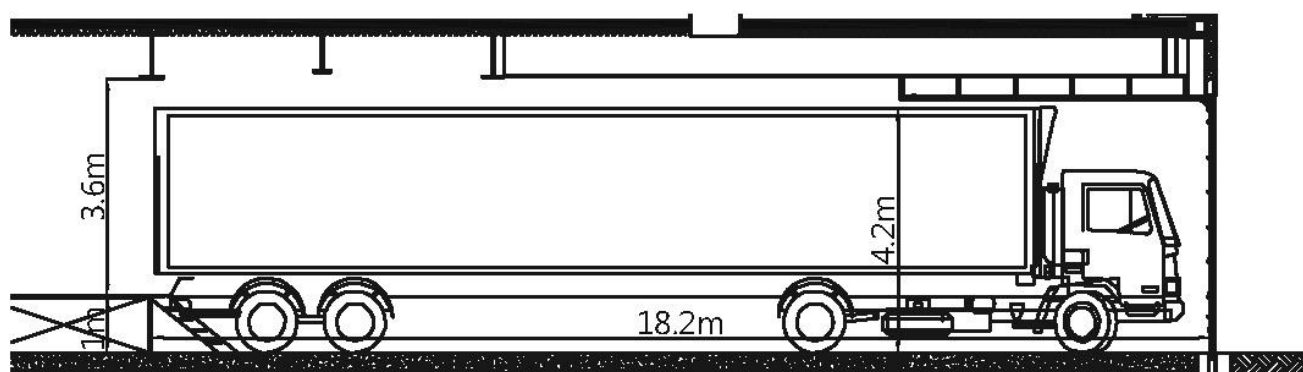

圖例 4.2 東碼頭卸貨口剖面圖

4-5-3 卸貨動線

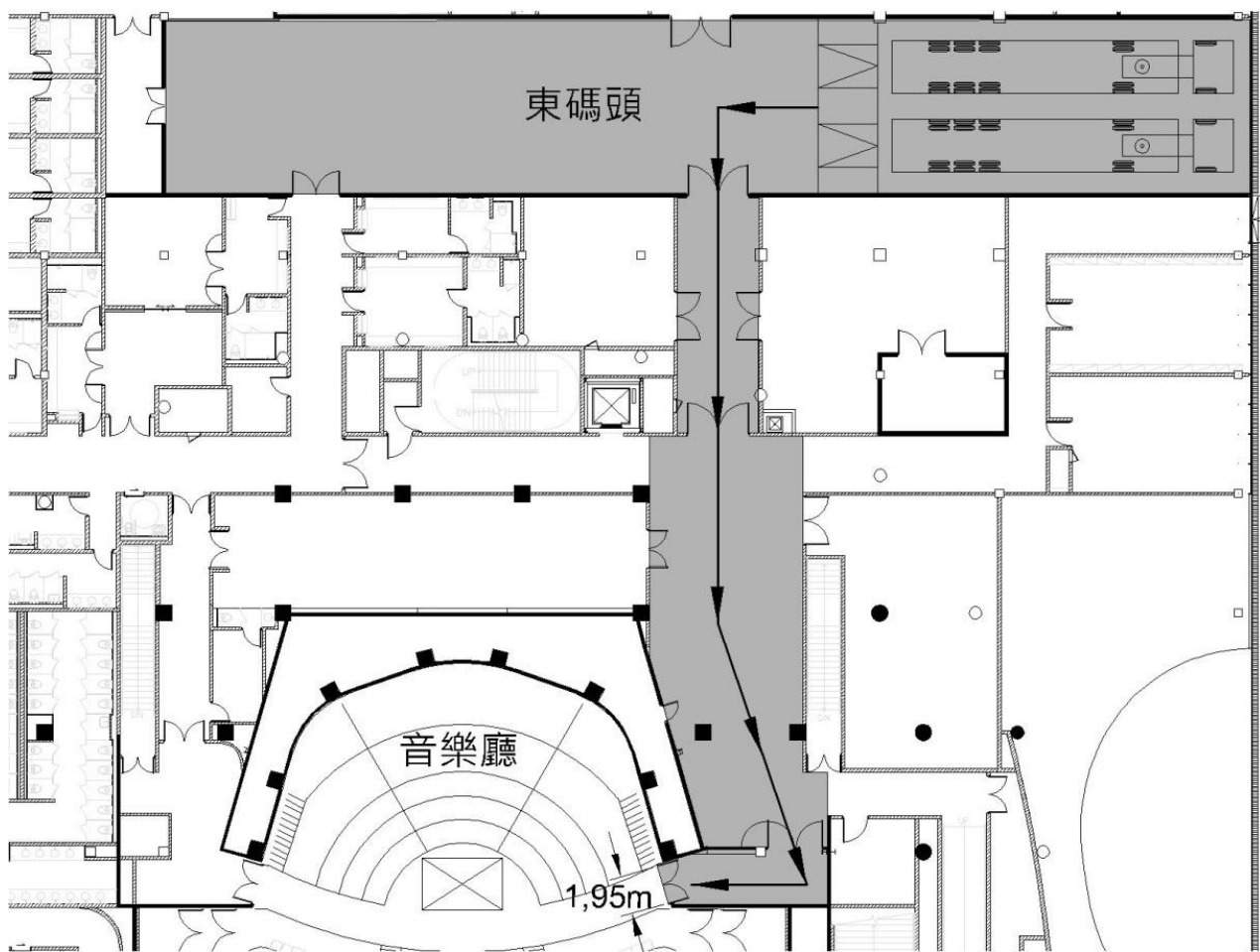

圖例 4.3 卸貨動線

4-5-4 月台調整板

載重：22.6 公噸
尺寸：寬 198 公分 · 長 211.9 公分
升降幅度：+/- 30.5 公分
數量：2 台

4-6 其他設施

4-6-1 排練室

音樂廳沒有專屬的排練室，衛武營國家藝術文化中心的排練空間有限，共 12 間不同功能及大小的排練室供四個主要劇院租用，若有使用排練空間的需求請提早確認，相關費用請參考衛武營國家藝術文化中心收費標準。

編號	名稱	尺寸(長 x 寬 x 高 / m)	備註
1182	排練室-02	11.4x10.8x3.8	1.木質地板、灰色舞蹈地墊、兩面吸音牆、兩面鏡牆。 2. <u>建議容納人數：50 人。</u>
1184	排練室-03	11.1x10.8x4	1.平台鋼琴、木質地板、灰色舞蹈地墊、兩面吸音牆、兩面鏡牆。 2. <u>建議容納人數：50 人。</u>
1186	排練室-04	17.5x12.1x3.9	1.平台鋼琴、木質地板、黑色舞蹈地墊、兩面固定式把杆、三面鏡牆。 2. <u>建議容納人數：110 人。</u>
		6.6x8.8x3	排練室-04 附屬休息室-01(附更衣室)
1192	排練室-05	19.3x12.2x3.9	1.平台鋼琴、木質地板、黑色舞蹈地墊、兩面固定式把杆、兩面鏡牆。 2. <u>建議容納人數：110 人。</u>
		6.6x8.8x3	排練室-05 附屬休息室-02(附更衣室)
B1111	排練室-06	8x7.4x2.3	1.直立鋼琴、木質地板、吸音牆面。 <u>天花板最高處 2.5m，最低處 2.3m。</u> 2. <u>建議容納人數：25 人。</u>
B1112	排練室-07	5.2x4.4x2.3	1.木質地板、吸音牆面、置物櫃。 2. <u>建議容納人數：10 人。</u>
B1113	排練室-08	7.2x5x2.7	1.木質地板、吸音牆面、置物櫃。 2. <u>建議容納人數：15 人。</u>
B1114	排練室-09	5.2x3.7x2.7	1.木質地板、吸音牆面、置物櫃。 2. <u>建議容納人數：10 人。</u>
B1115	排練室-10	5.2x4.1x2.7	1.木質地板、吸音牆面、置物櫃。 2. <u>建議容納人數：10 人。</u>
B1116	排練室-11	5.2 x 4.1 x 2.7	1.木質地板、吸音牆面、置物櫃。 2. <u>建議容納人數：10 人。</u>
B304	合唱排練室	15.9x9.9x8.8	1.平台鋼琴、木質地板、吸音牆面。 2. <u>建議容納人數：80 人。</u>
B313	樂團排練室	18.7x14.3x7.8	1.內有固定觀眾席 (84 席)、平台鋼琴、木質地板、吸音拉簾。 2. <u>建議容納人數：200 人。</u>

4-6-2 木工工廠 / 服裝製作室 / 洗衣房

衛武營國家藝術文化中心配備有各項基本製作相關設施，包含木工工廠、服裝製作室及洗衣房，提供四個主要劇院租用，相關費用請參考衛武營國家藝術文化中心收費標準。

編號	名稱	尺寸(長 x 寬 x 高 / m)	備註
1002	木工工廠	11.9x19.7x3	基本木工工具
1165	服裝製作室-01	5.9x10.2x3	基本服裝修改設備；縫紉機、拷克機、整燙設備
1181	服裝製作室-02	5.8x11.8x3	
B1022	服裝製作室-03	5.4x3.7x2.5	
1163	洗衣房-01	5.8x4.9x3	洗衣機.烘衣機.手洗槽.
B1019	洗衣房-02	6x8.2x3	